





**VIII ЛЕТНЯЯ**

**СПАРТАКИАДА  
УЧАЩИХСЯ  
РОССИИ 2017**

# СХЕМА ПРОЕЗДА № 1 ОТ АЭРОПОРТА ДО ОТЕЛЯ «ИМЕРЕТИНСКИЙ»

1 ч

- A Кишинёвская улица, 8А
- 1 мин  53 м  
подождать 30 мин
- B Аэропорт Сочи  
Автобус  
57к
- 26 мин 9 остановок ▾
- C Имеретинский квартал
- 3 мин  270 м
- B Морской бульвар, 1

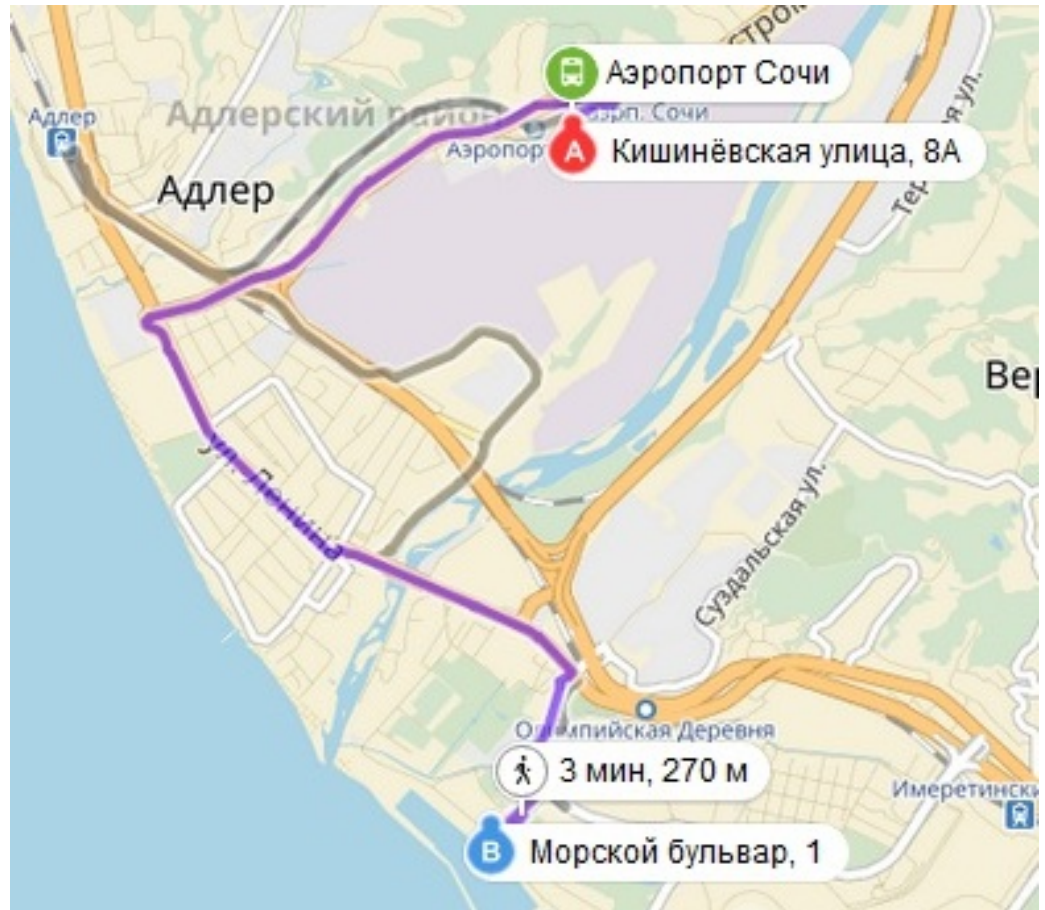

# СХЕМА ПРОЕЗДА № 2 ОТ АЭРОПОРТА ДО ОТЕЛЯ «ИМЕРЕТИНСКИЙ»

56 мин

**A** Кишинёвская улица, 8А

1 мин 53 м  
подождать 30 мин

**Аэропорт Сочи**  
Автобус:  
**135**

18 мин 9 остановок

Жилые дома

7 мин 590 м

**B** Морской бульвар, 1

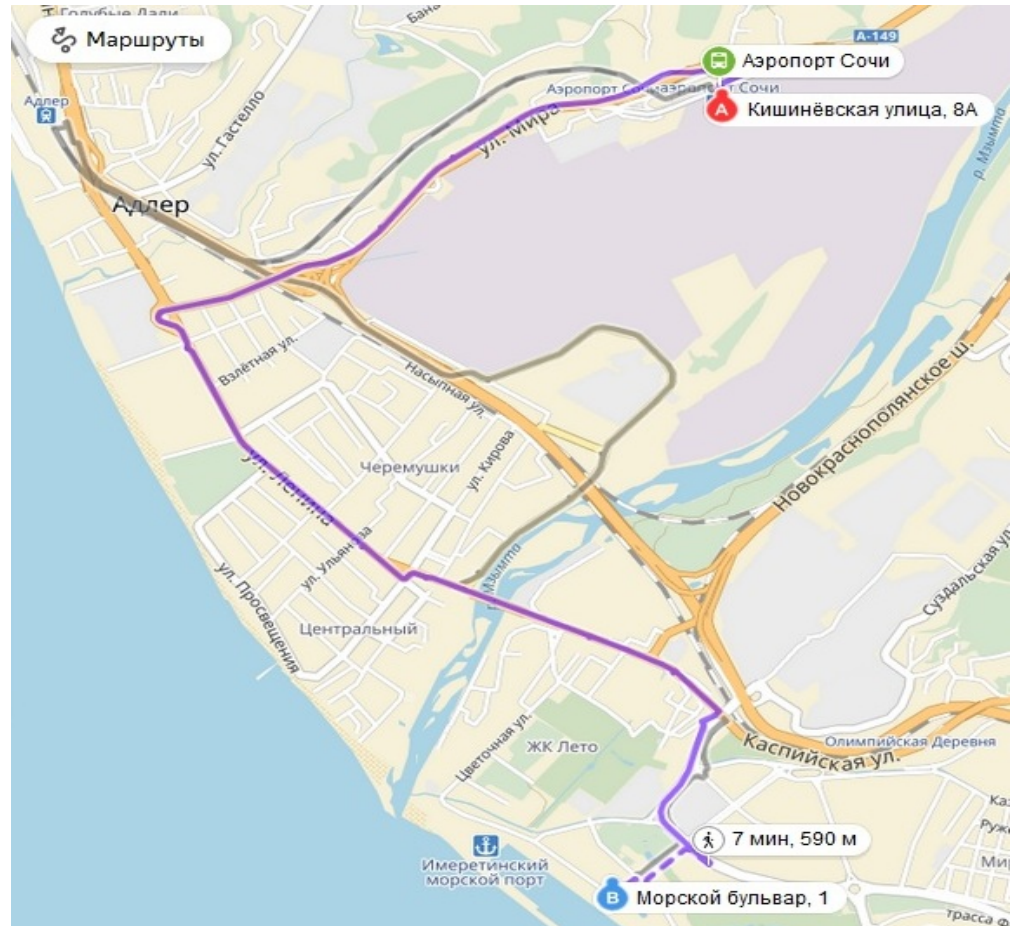

# СХЕМА ПРОЕЗДА ОТ Ж/Д ВОКЗАЛА ДО ОТЕЛЯ «ИМЕРЕТИНСКИЙ»

52 мин

**A** улица Ленина, 113

3 мин  
260 м  
подождать 30 мин

**Вокзал Адлер**  
Автобус  
**125с**

12 мин  
3 остановки ▾

Жилые дома

7 мин  
590 м

**B** Морской бульвар, 1

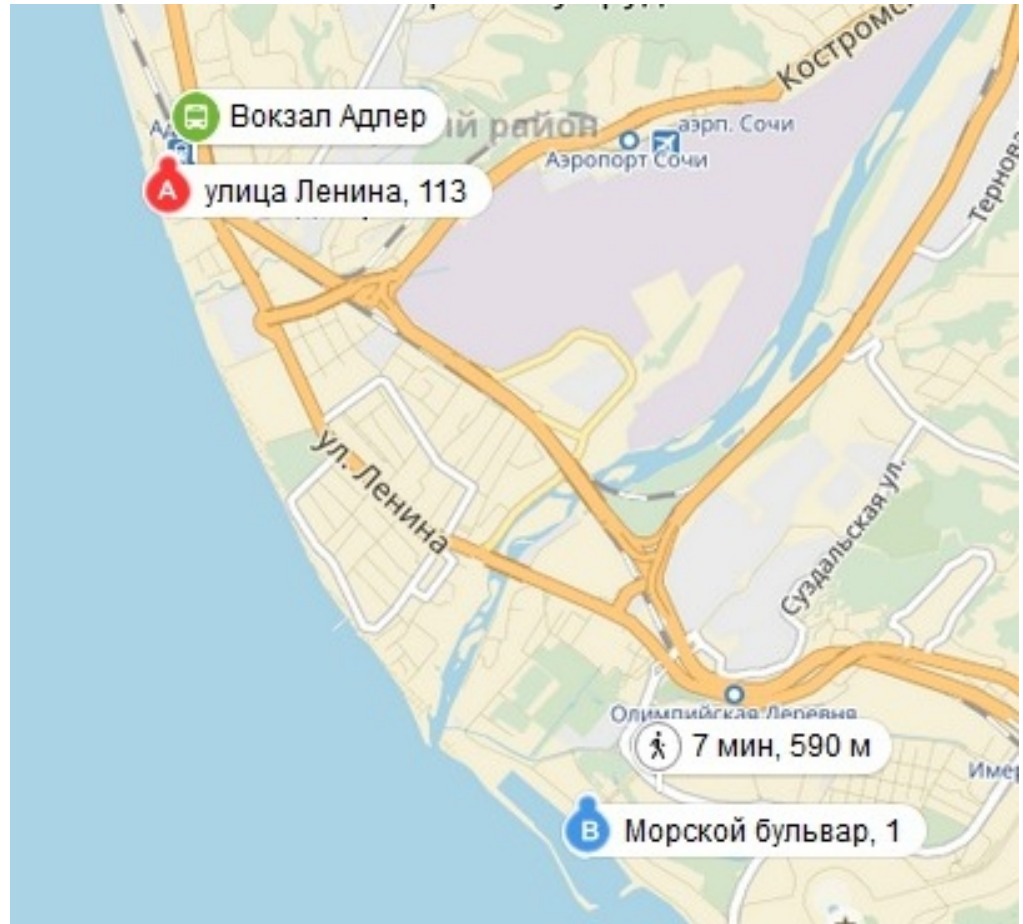

# TAXI



## ТАКСИ

Аэропорт, Ж/Д Вокзал – Отель  
250 руб.

Заказ по тел. +7 918 10 777 10  
+7 928 10 777 10  
+7 918 10 300 10  
+7 918 30 500 30  
+7 988 40 222 40  
+7 918 10 555 10

# ОТЕЛЬ «ИМЕРЕТИНСКИЙ»



# ОТЕЛЬ «ИМЕРЕТИНСКИЙ»

## СХЕМА ЗОН КОМИССИЙ ПО ДОПУСКУ

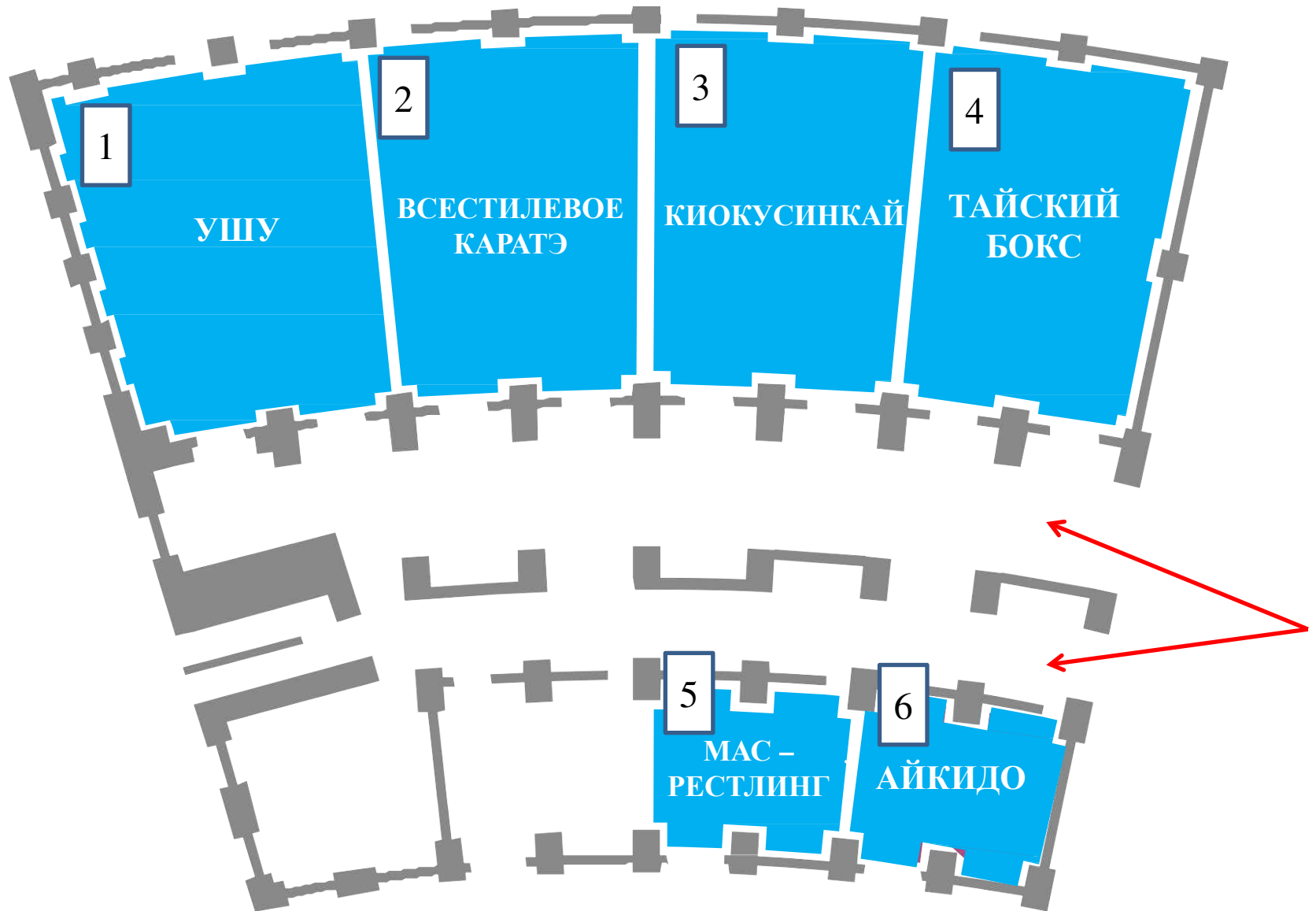

14.00 – 17.00

# УШУ

17.30 – 20.30

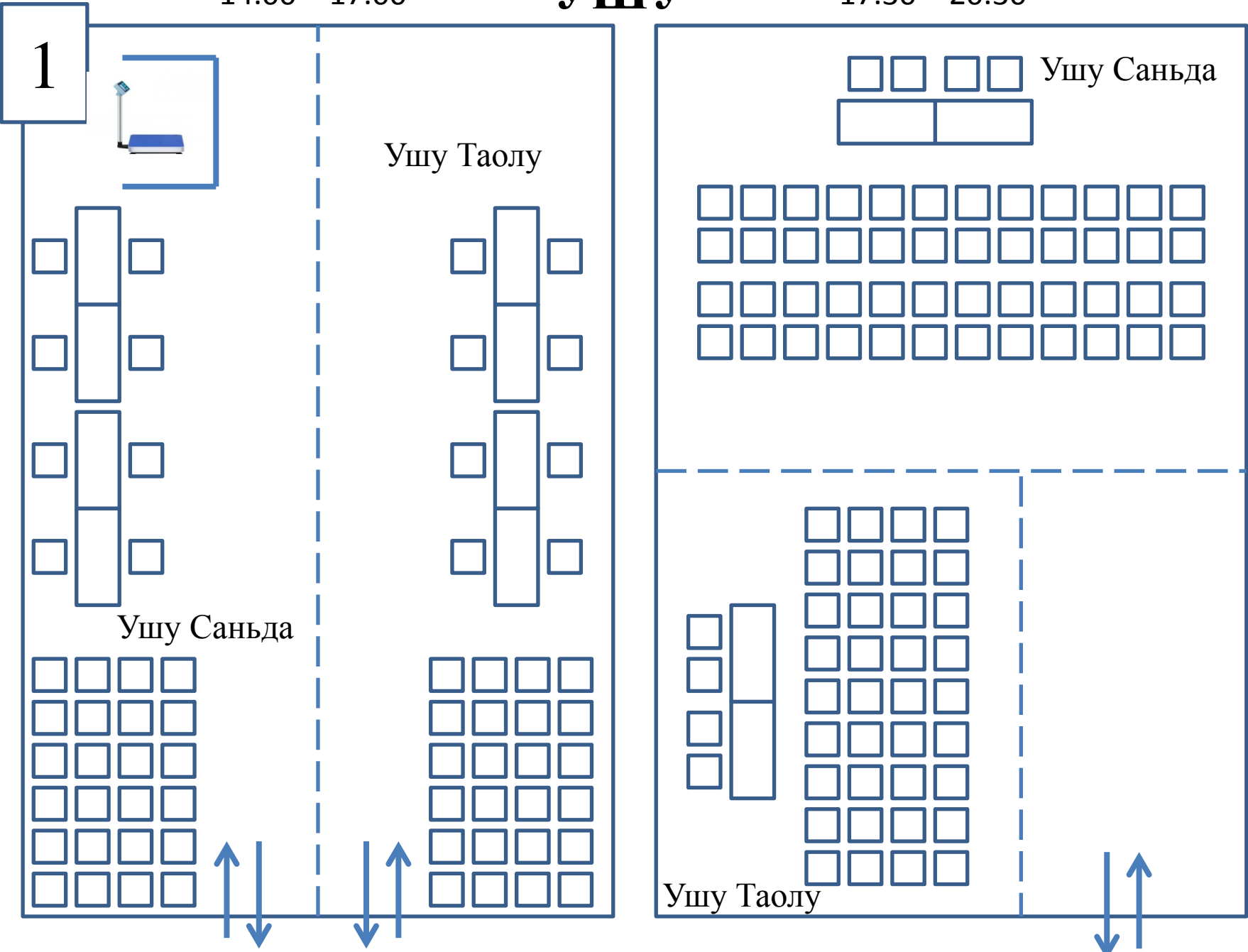



2

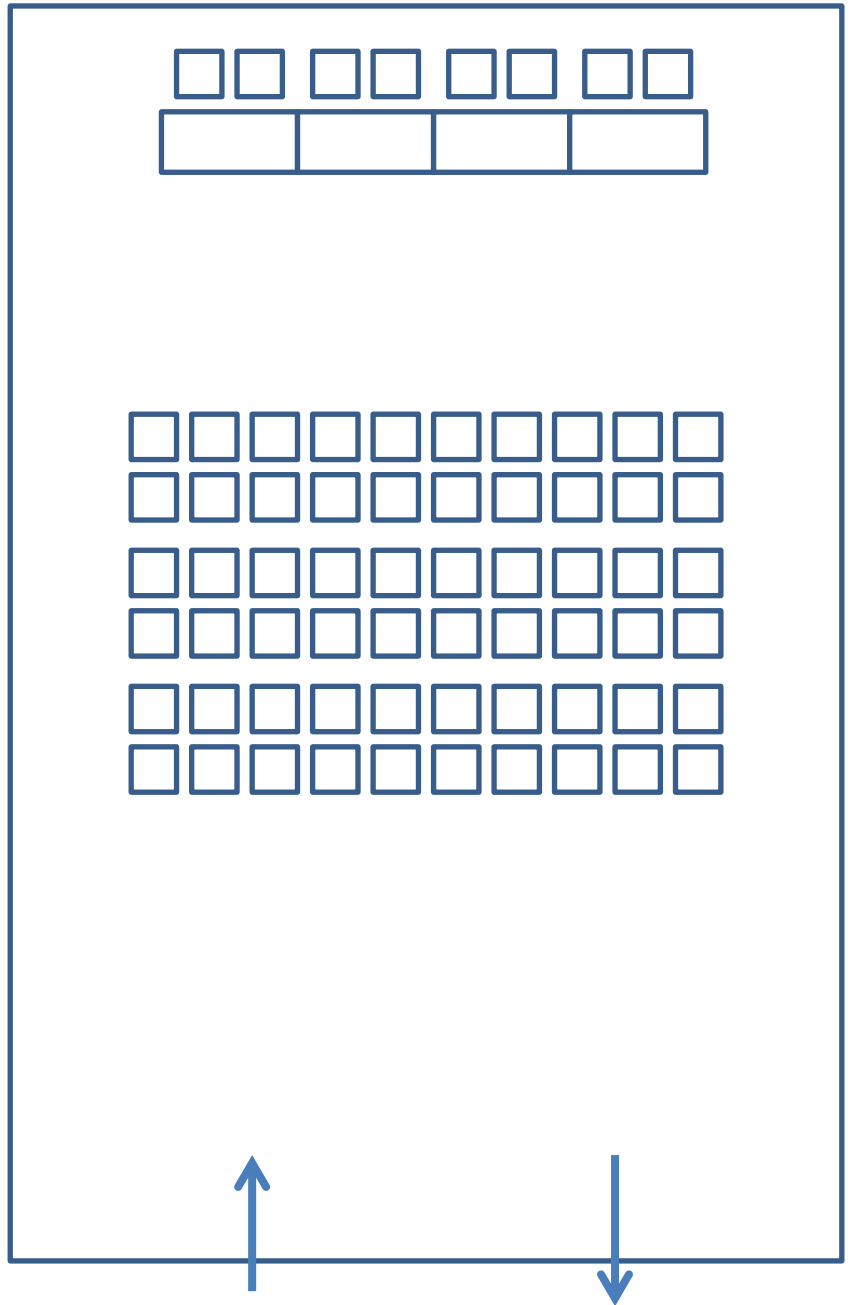
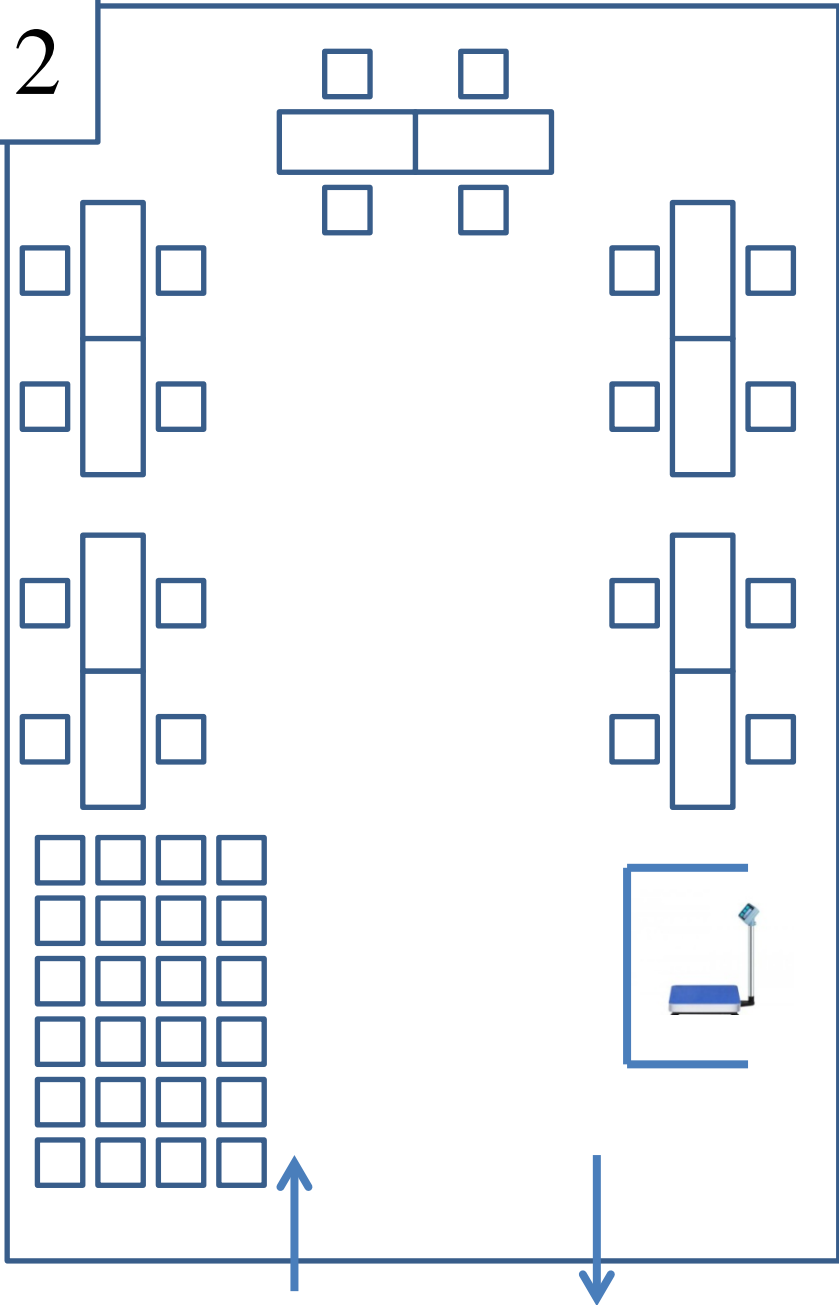

15.00 – 18.00

# Киокусинкай

18.30 – 20.30

3

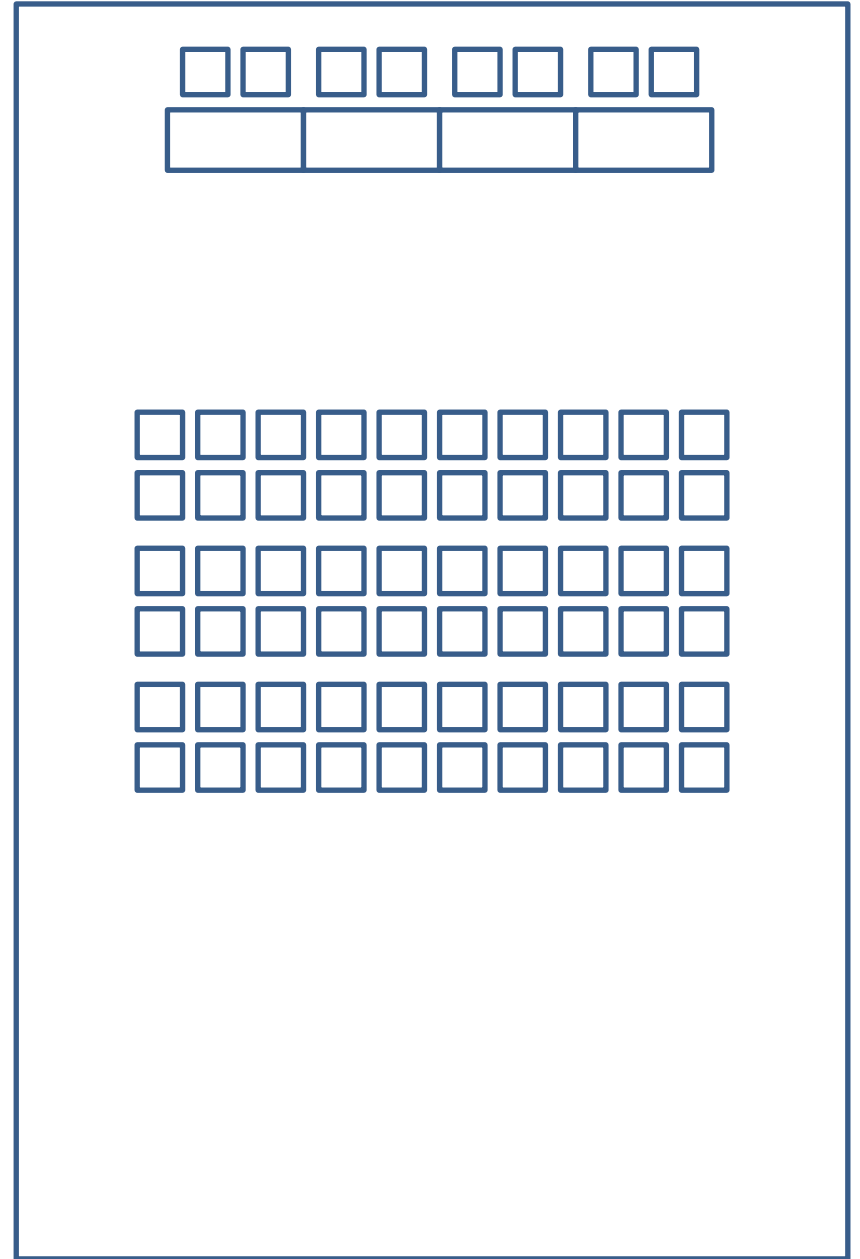
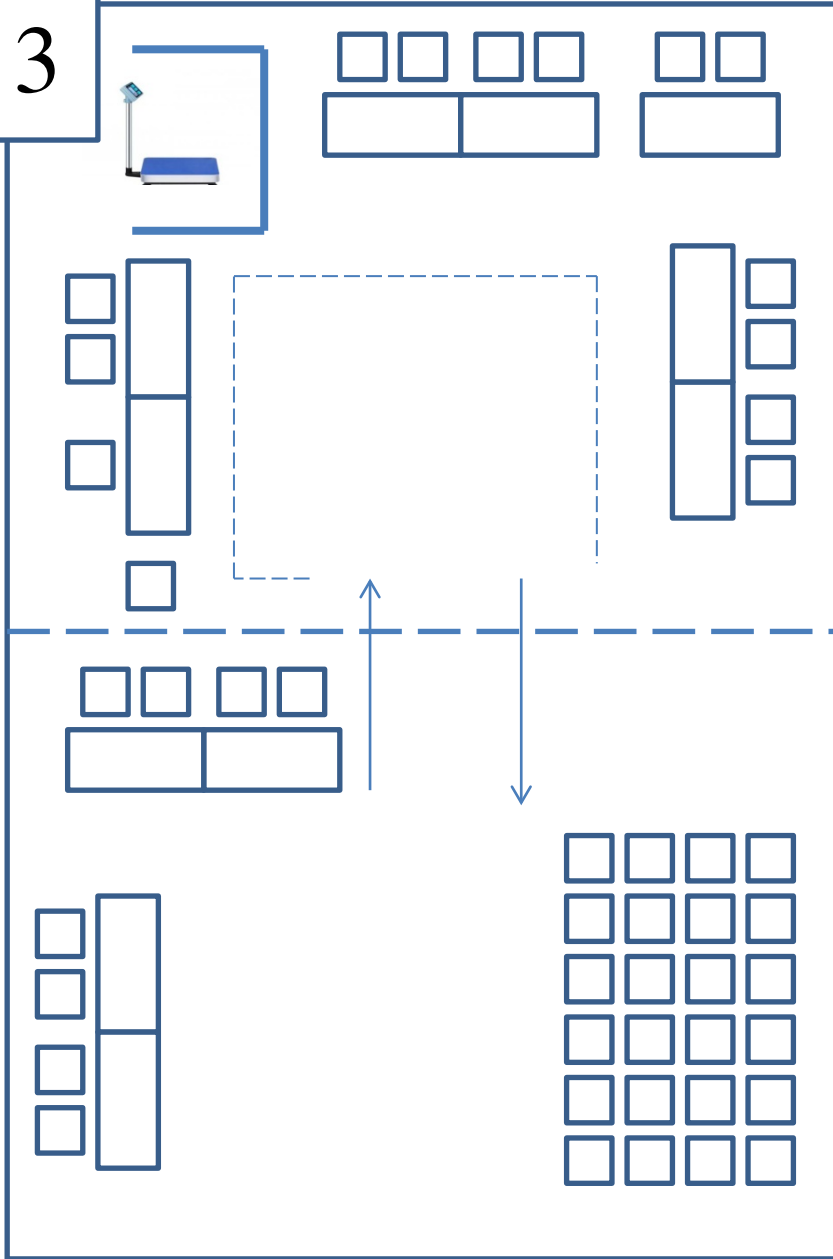

14.00 – 17.00 **Тайский бокс**

17.30 – 20.00

4

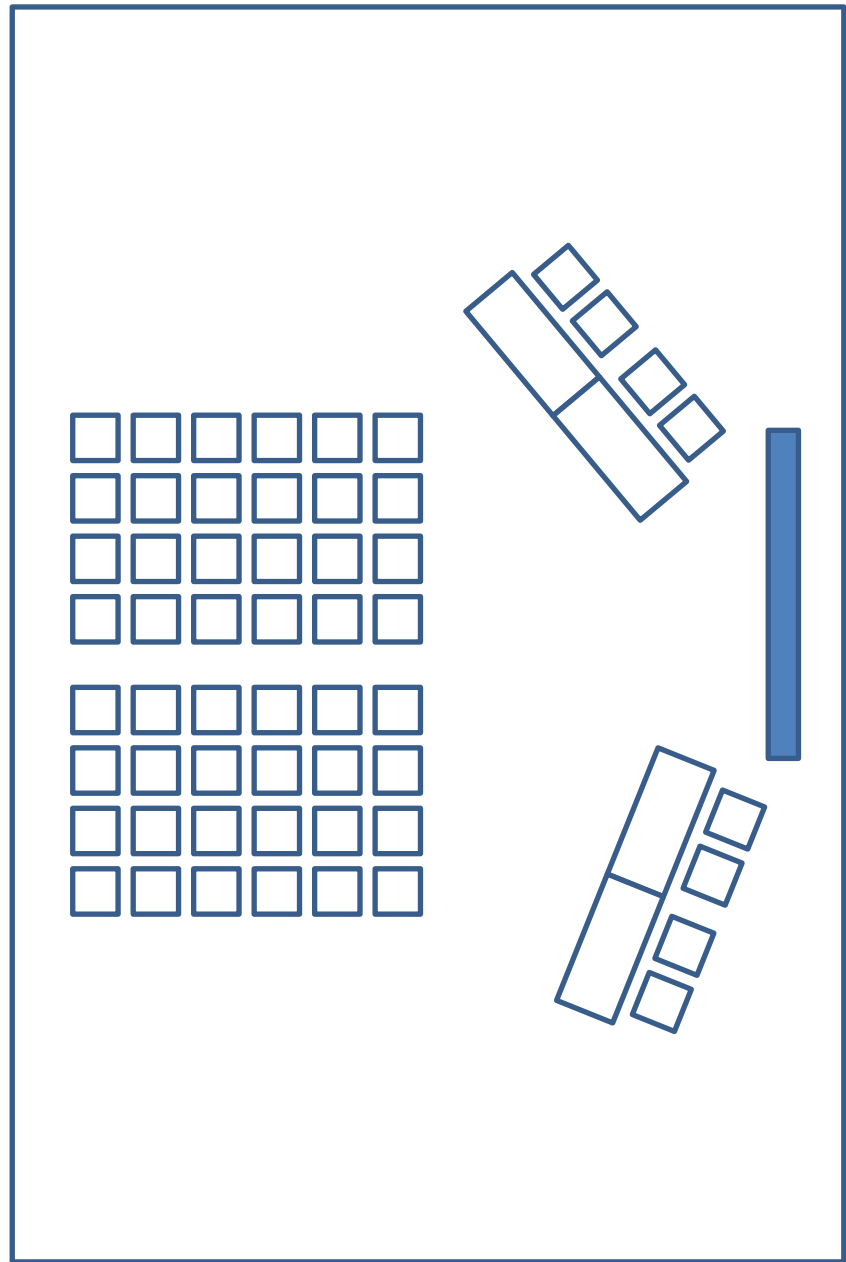
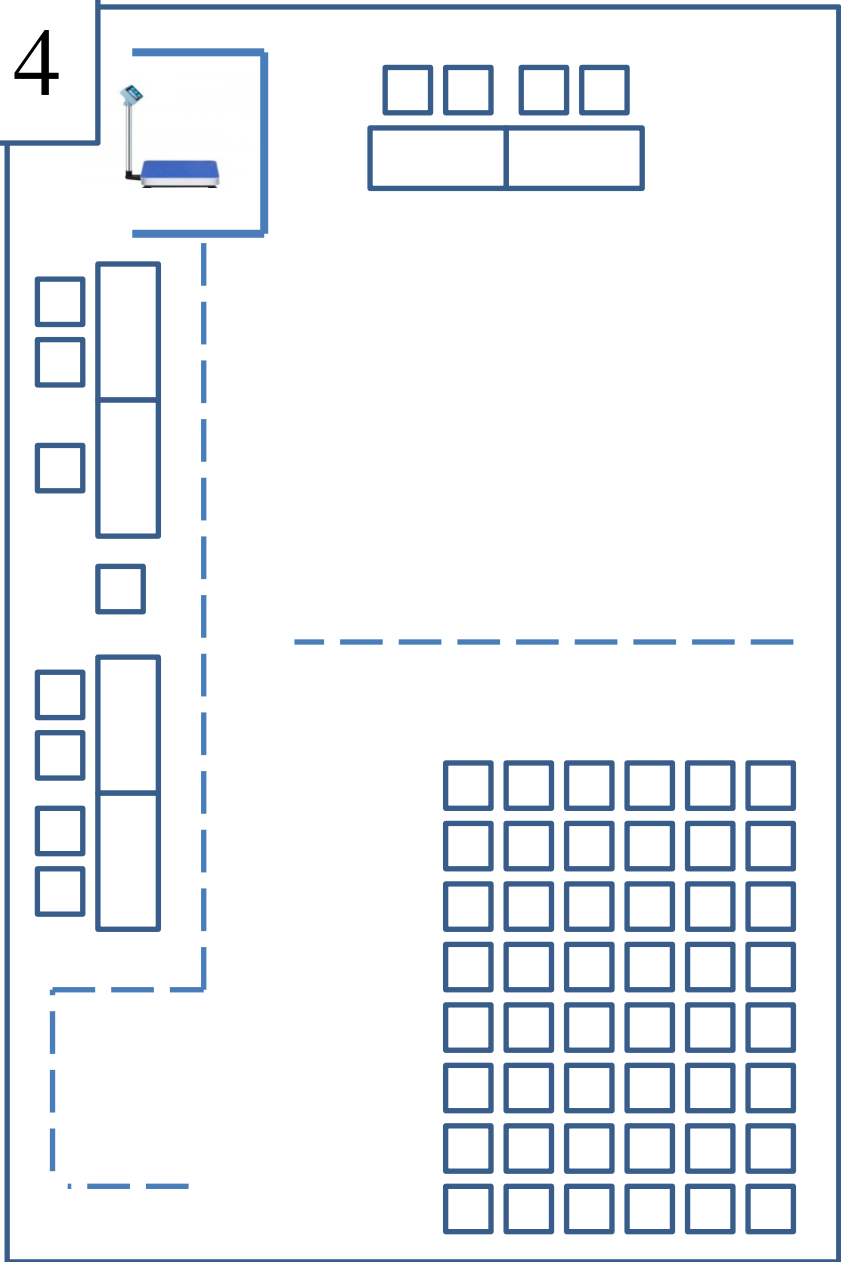

5

15.00 – 18.00 **Мас - Рестлинг**

18.30 – 20.00

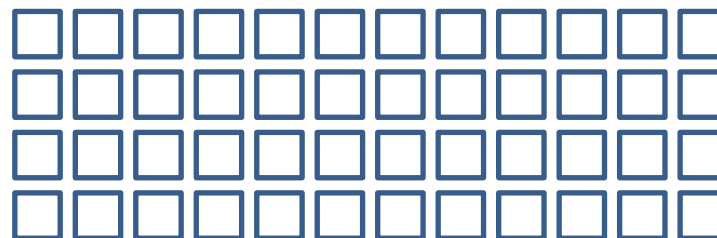
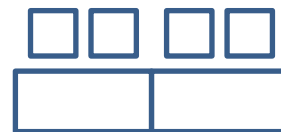
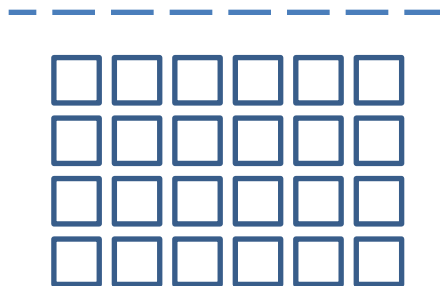
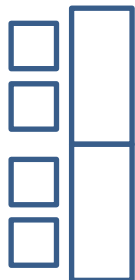
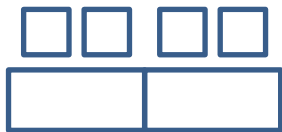

6

15.00 – 18.00

# Айкидо

18.30 – 20.30

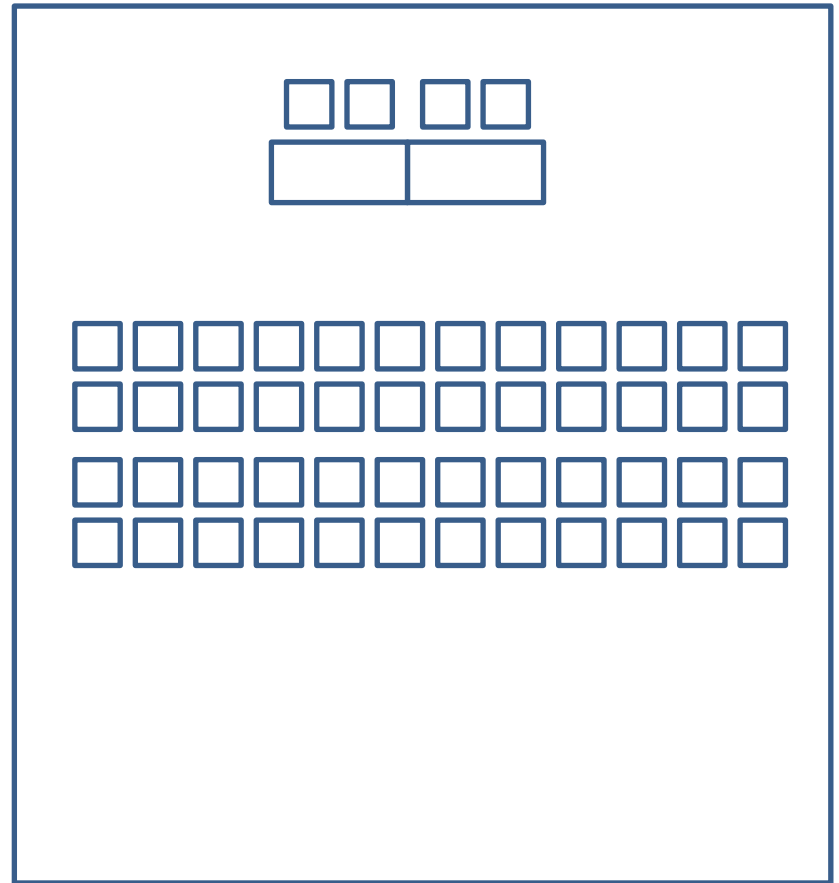
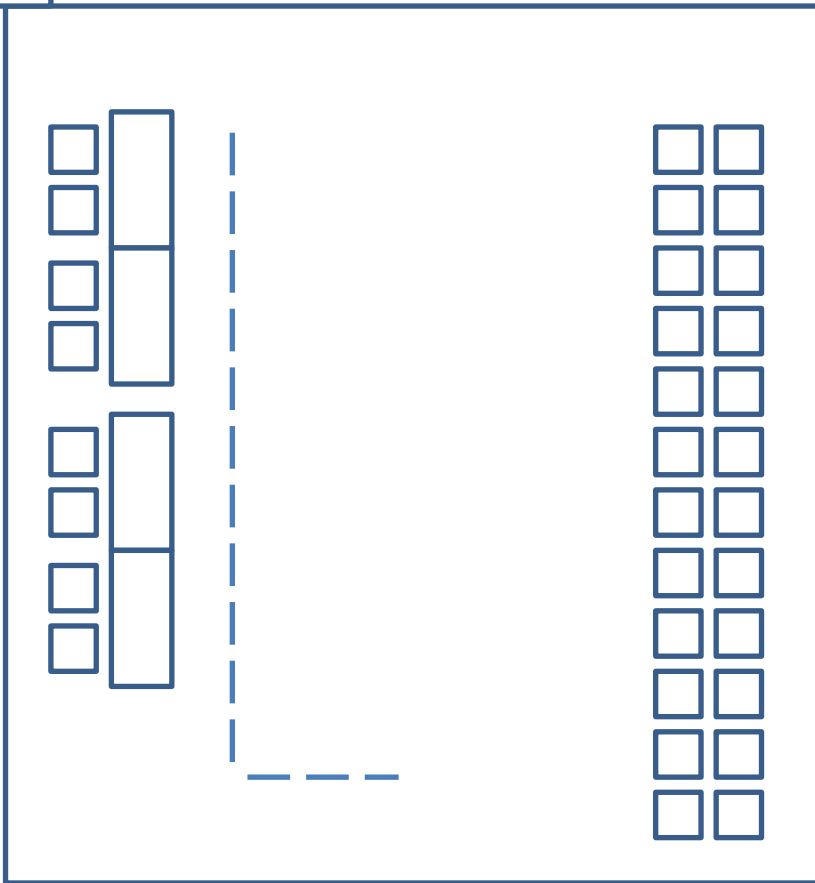



# РАСПИСАНИЕ ДВИЖЕНИЯ АВТОБУСОВ ОТЕЛЬ – АРЕНА - ОТЕЛЬ 17-18 ноября

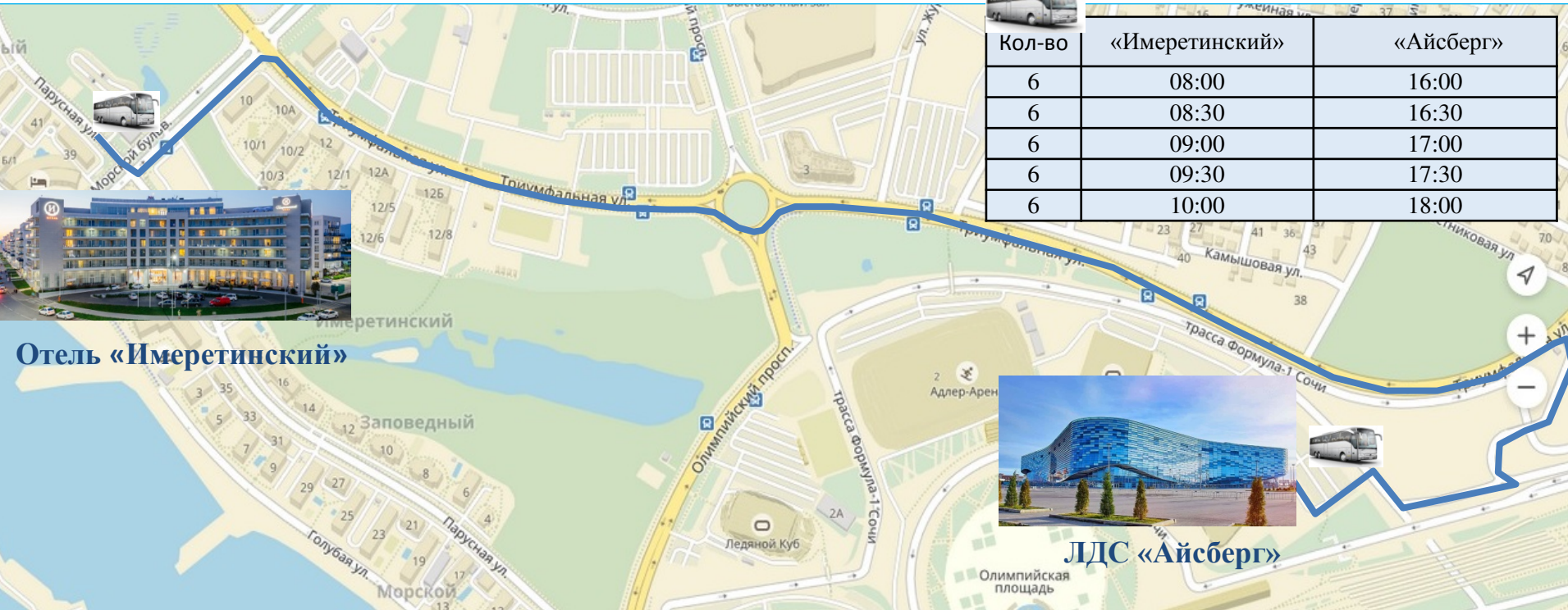

# ВРЕМЯ ПРОЕЗДА / ПРОХОДА ОТЕЛЬ - АРЕНА

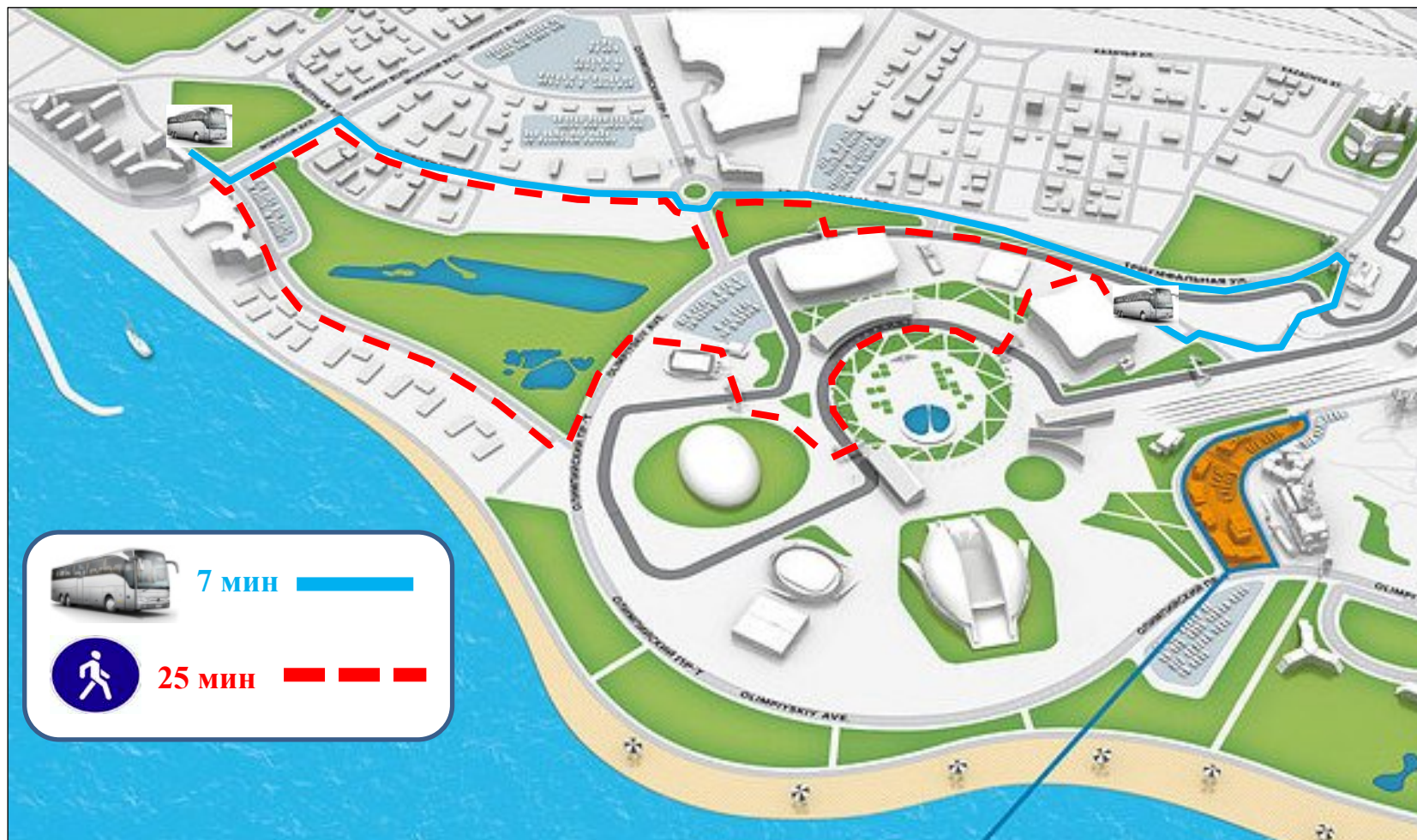



# СХЕМА ВХОДНЫХ ГРУПП ПО АККРЕДИТАЦИИ

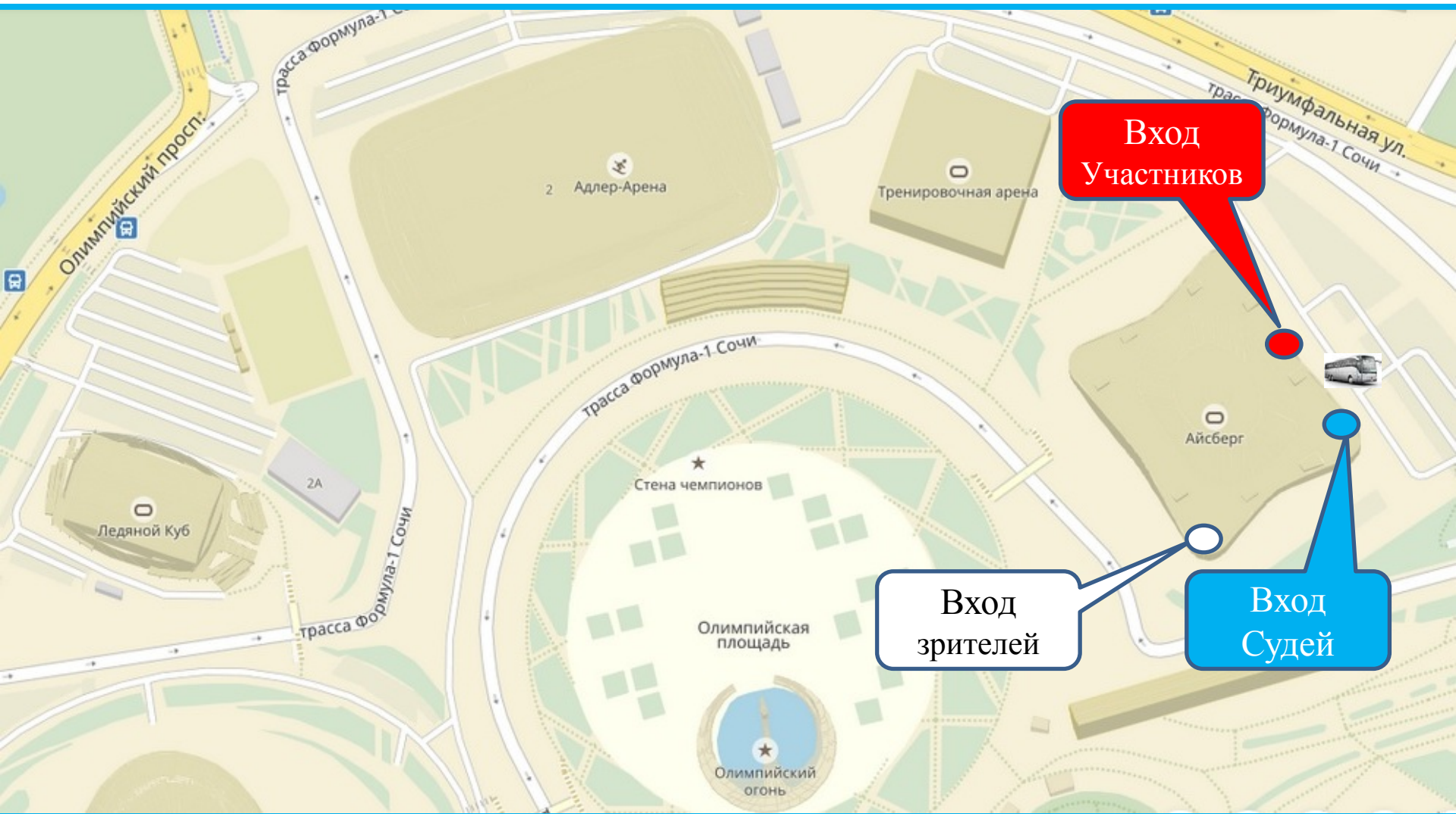

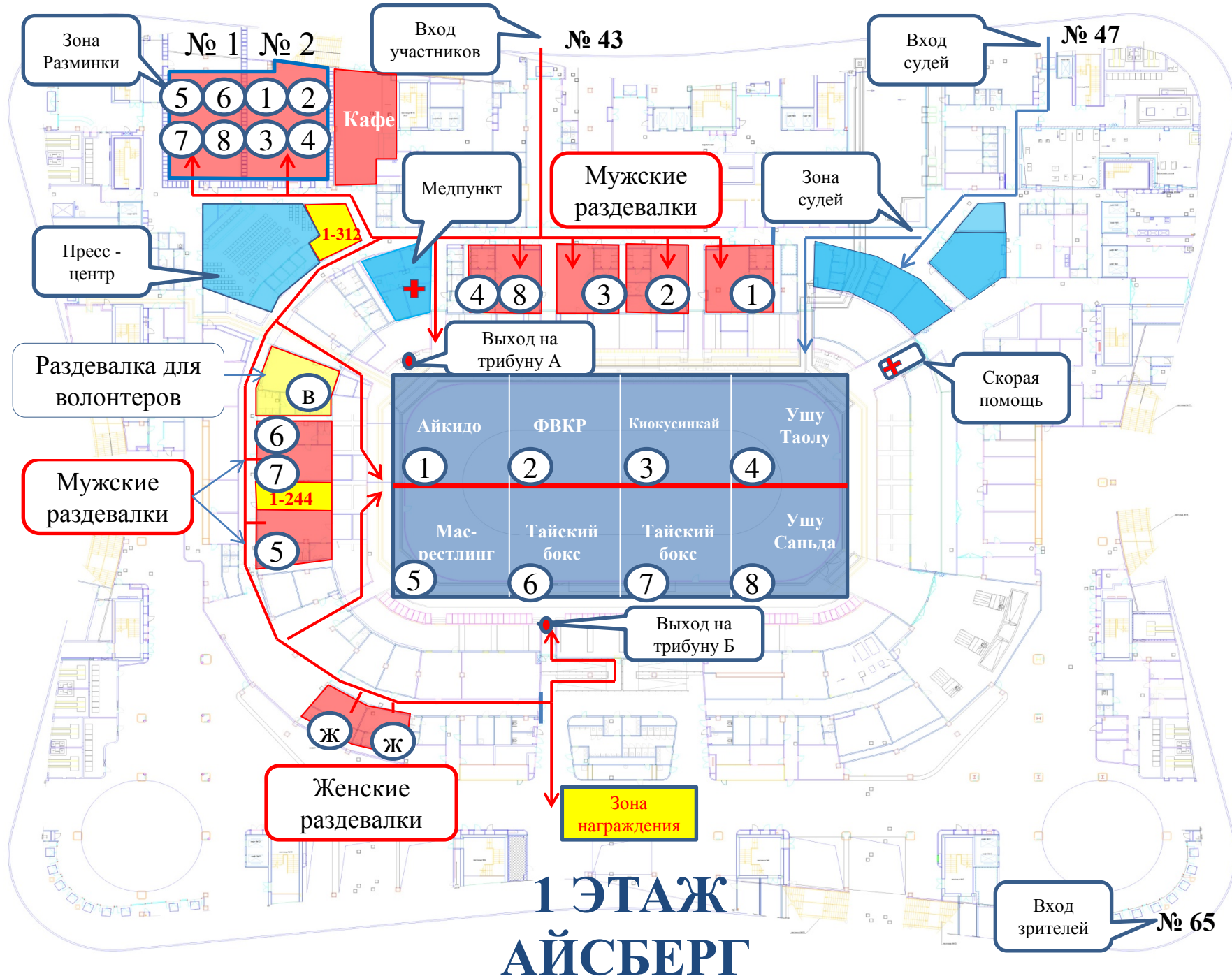

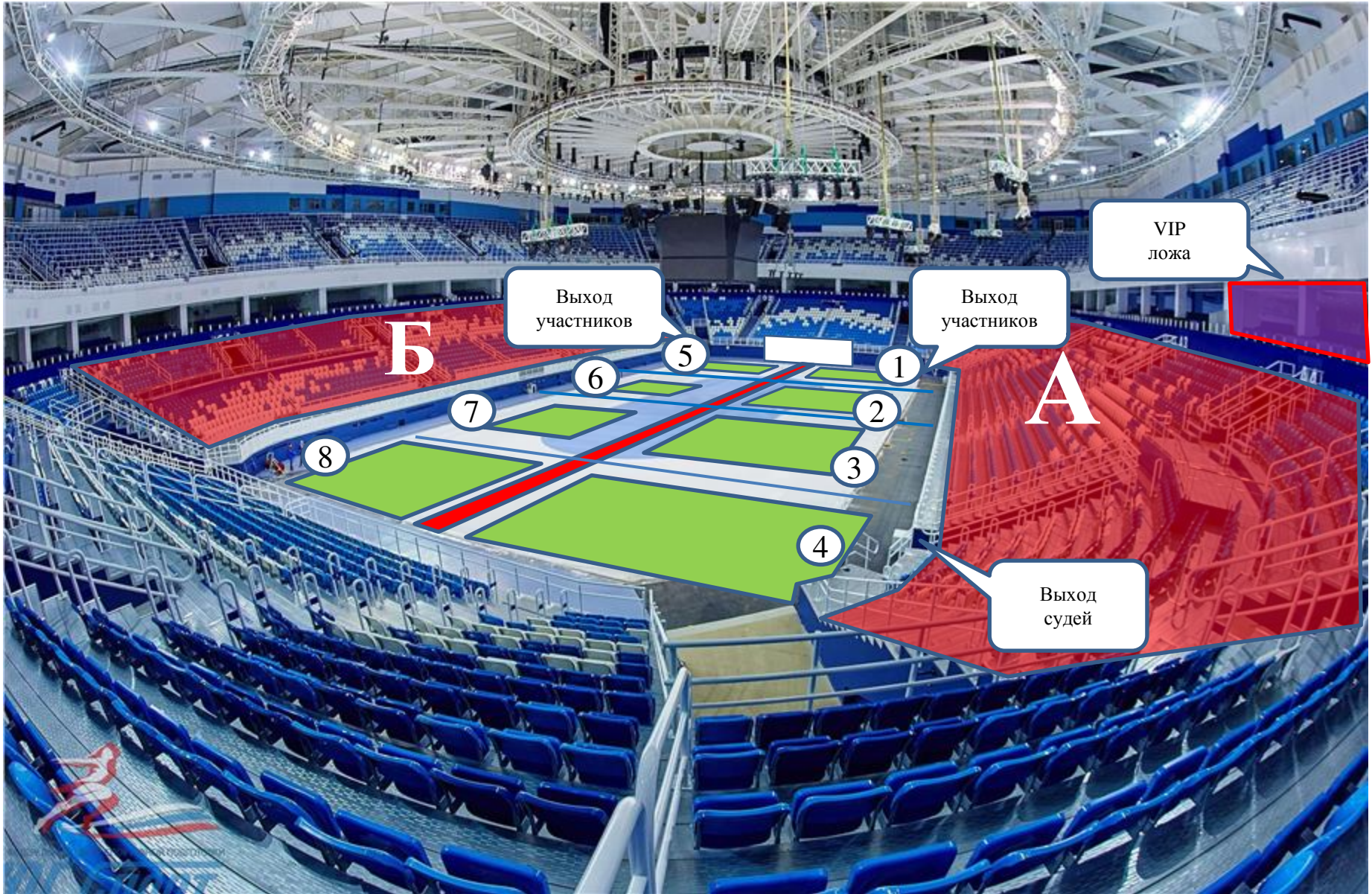

Выход участников

Выход участников

VIP ложа

Б

А

Выход судей

8

7

6

5

1

2

3

4

# Спортивная площадка

## Схема прохода

*Красным указаны дорожки прохода участников соревнований, голубым - проход судей.*

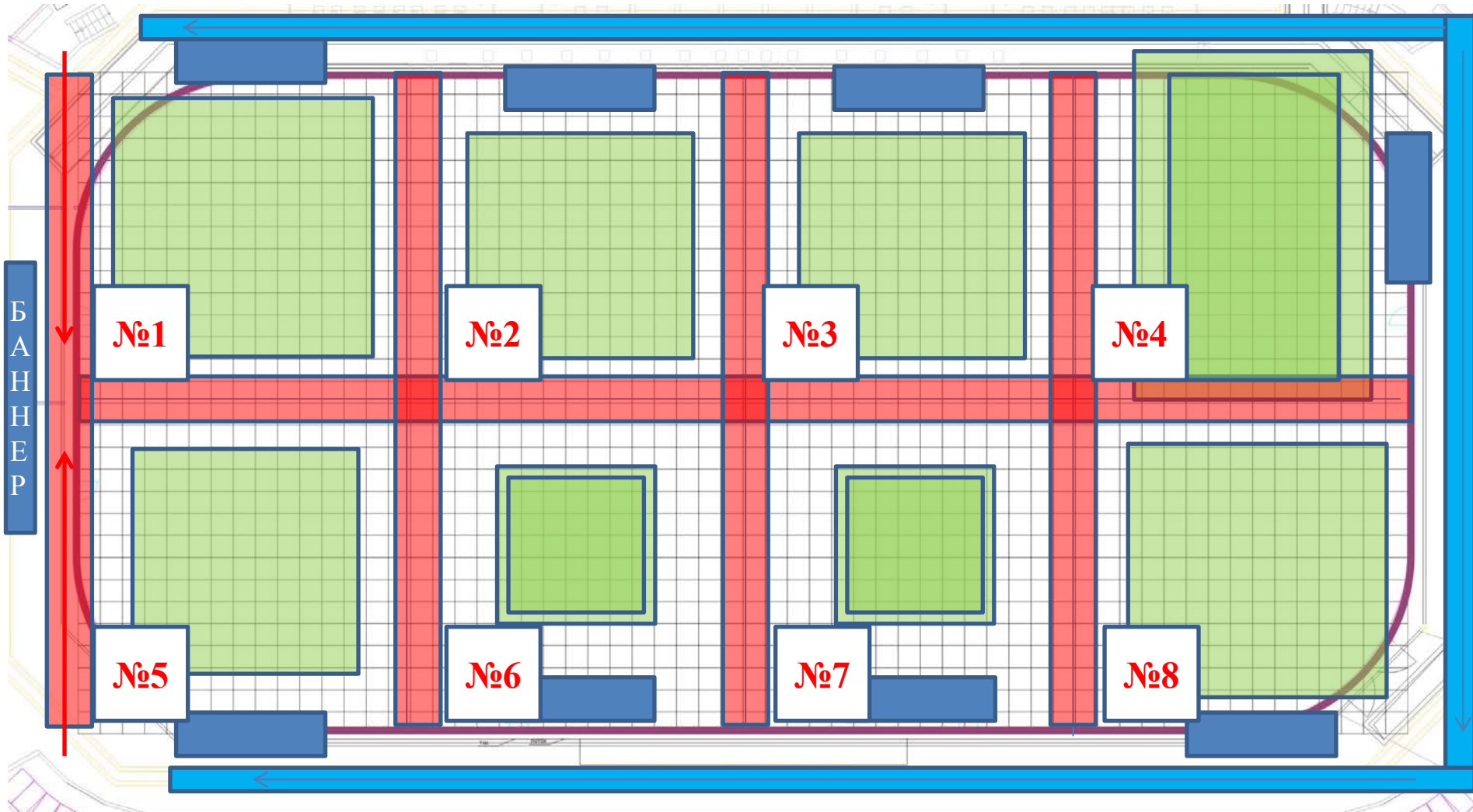

Проход участников

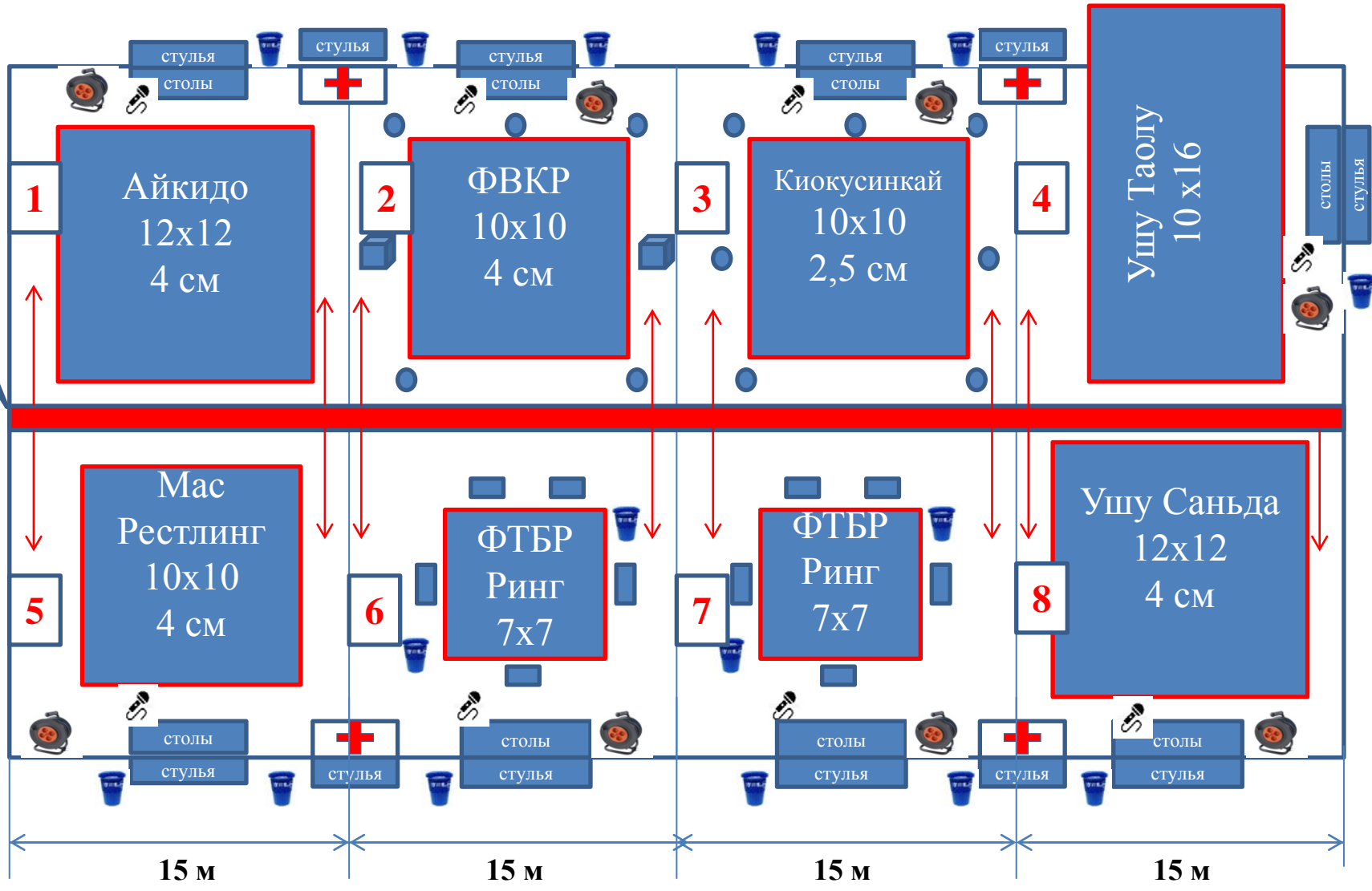



Зона Разминки

Вход участников

Вход судей

Пост СБ

№5  
Пресс-центр

Медпункт

№3  
Зона судей

Выход на трибуну А

Скорая помощь

№1  
Соревновательная зона

Выход на трибуну Б

№2  
Зона участников

Зона награждения

Зоны доступа по аккредитации

Вход зрителей



# АККРЕДИТАЦИЯ

**УЧАСТНИК**

**ВИД СПОРТА** № 0001

**Иванов**

**Иван**

**Регион**

Лого федерации

*ЗОНЫ ДОСТУПА*

**2**

Логотипы организаторов

**1** Соревновательная зона

**2** Зона участников

**3** Судейская зона

**4** VIP зона

**5** Пресс центр

Логотипы спонсоров

Проход в эту зону только для участия в соревновании

*Формирование*





## УЧАСТНИК

ВИД СПОРТА № 0001

Иванов

Иван

Регион

Лого  
федера  
ции

ЗОНЫ ДОСТУПА



Логотипы организаторов



## ТРЕНЕР

ВИД СПОРТА № 0001

Иванов

Иван

Регион

Лого  
федера  
ции

ЗОНЫ ДОСТУПА



Логотипы организаторов



## СУДЬЯ

ВИД СПОРТА № 0001

Иванов

Иван

Регион

Лого  
федера  
ции

ЗОНЫ ДОСТУПА



Логотипы организаторов

  
VIII летняя  
СПАРТАКИАДА  
УЧАЩИХСЯ  
РОССИИ 2017

**VIP**

Фото

Фамилия

Имя

Отчество

№ 0001

ЗОНЫ ДОСТУПА

1 2 3 4 5

Логотипы организаторов

  
VIII летняя  
СПАРТАКИАДА  
УЧАЩИХСЯ  
РОССИИ 2017

**ОРГАНИЗАТОР**

Фото

Фамилия

Имя

Отчество

№ 0001

ЗОНЫ ДОСТУПА

1 2 3 4 5

Логотипы организаторов

  
VIII летняя  
СПАРТАКИАДА  
УЧАЩИХСЯ  
РОССИИ 2017

**ВОЛОНТЕР**

Иванов  
Иван

№ 0001

ЗОНЫ ДОСТУПА

1 2 3

Логотипы организаторов